

# Punktablauf Pointlock

## Produktinformationen zur Produktgruppe

### ACO Produktvorteile

- Mit schraubloser Arretierung Pointlock
- Ablaufkörper aus Polymerbeton



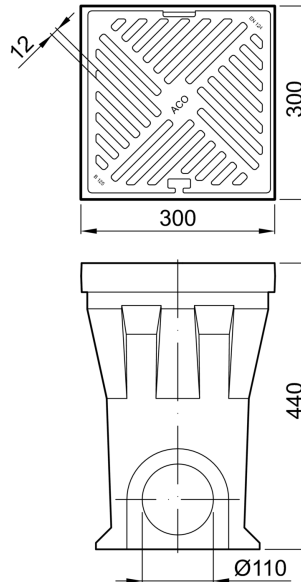

- Abläufe gemäß DIN EN 124-2
- Klassen A 15 – B 125
- Mit Lippenlabyrinthdichtung (LLD) aus NBR für flüssigkeitsdichten Anschluss an die Grundleitung
- Mit Rahmen aus Gusseisen EN-GJS
- Mit integriertem Geruchsverschluss
- Inklusive Eimer aus Kunststoff
- Aufsatzkasten mit Vorformung für Fallrohranschluss
- Bei Verwendung des Aufsatzkastens und/oder des Ausgleichselementes muss der Schlammeimer vor dem Zusammenbau aus dem Unterteil entnommen werden

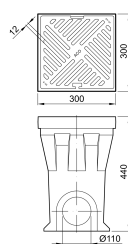

## Technische Daten zum Artikel 10500

	Abmessungen			Variante	Einlauf- querschnitt	Gewicht
	Länge	Breite	Höhe			
	[mm]	[mm]	[mm]			
 <p>Hofablauf mit LLD DN/OD 110</p> 	300	300	440	Gusseisen EN-GJS	265	30,6

## Zubehör

	Beschreibung	Passend für	Gewicht [kg]	VPE [Stk]	Artikel-Nr.
	Materialübergreifendes Zubehör	<b>Filtersack für Schlamm-eimer</b> <ul style="list-style-type: none"> <li>■ Punktablauf mit Pointlock</li> <li>■ Multipoint</li> </ul>	0,1	20	16129
	Materialübergreifendes Zubehör	<b>Rohrstutzen</b> <ul style="list-style-type: none"> <li>■ PVC</li> <li>■ DN/OD 110</li> <li>■ Länge: 100 mm</li> </ul>	0,1	50	00056
	Zubehör für Roste	<b>Rosthaken</b> <ul style="list-style-type: none"> <li>■ Zum Ausheben der Abdeck- roste</li> <li>■ Zum Öffnen der Verriegelung Powerlock <b>(2 Stück erforderlich)</b></li> <li>■ Stahl verzinkt</li> </ul>	0,3	10	3000679
	Materialübergreifendes Zubehör	<b>Polyesterklebemasse</b> <ul style="list-style-type: none"> <li>■ Für bauseitiges Verkleben</li> <li>■ 0,5 kg Gebinde</li> </ul>	0,9	10	02163

Weiteres Zubehör finden Sie unter → <https://www.aco-tiefbau.de/suche/?q=10500>